

IT**INTERRUTTORE CREPUSCOLARE 2 MODULI DIN****Con sonda separata**

Soglia di intervento da 2 a 200 LUX

EN**MODULAR LIGHTING CONTROL 2 DIN MODULES****With separate probe**

Intervention threshold from 2 to 200 LUX

FR**INTERRUPTEUR CRÉPUSCULAIRE 2 MODULES DIN****Avec sonde à part**

Seuil d'intervention: 2 ÷ 200 LUX

DE**DÄMMERUNGSSCHALTER, 2 DIN MODUL****Mit getrennter Sonde**

Schaltschwelle: 2 ÷ 200 LUX

ES**INTERRUPTOR CREPUSCULAR 2 MÓDULOS DIN****Con sonda separada**

Umbral de intervención: 2 ÷ 100 LUX - 2 ÷ 1000 LUX - 2 ÷ 10000 LUX



IT - ITALIANO**INDICE**

1 - Dati tecnici	pag.3
2 - Installazione del modulo	pag.4
3 - Collegamenti elettrici del modulo	pag.5
4 - Installazione della sonda	pag.5
5 - Collegamento elettrico della sonda	pag.6
6 - Messa in funzione	pag.6

EN - ENGLISH**CONTENTS**

1 - Technical specifications	pag.7
2 - Module installation	pag.8
3 - Module electrical connections	pag.9
4 - Installation of the probe	pag.9
5 - Electrical connection of the probe	pag.10
6 - Putting into operation	pag.10

FR - FRANÇAIS**INDEX**

1 - Caractéristiques techniques	pag.11
2 - Installation du module	pag.12
3 - Branchements électriques du module	pag.13
4 - Installation de la sonde	pag.13
5 - Branchement électrique de la sonde	pag.14
6 - Mise en service	pag.14

DE - DEUTSCH**INHALT**

1 - Technische daten	pag.15
2 - Installation des moduls	pag.16
3 - Elektrischer anschluß des moduls	pag.17
4 - Installation der sonde	pag.17
5 - Elektrischer anschluss der sonde	pag.18
6 - Inbetriebnahme	pag.18

ES - ESPAÑOL**ÍNDICE**

1 - Datos técnicos	pag.19
2 - Instalación del módulo	pag.20
3 - Conexiones eléctricas del modulo	pag.21
4 - Instalación de la sonda	pag.21
5 - Conexión eléctrica de la sonda	pag.22
6 - Puesta en marcha	pag.22

**INFORMAZIONI E AVVERTENZE
SULLA SICUREZZA**

- Si raccomanda di leggere attentamente le presenti istruzioni di installazione ed uso e conservarle per future consultazioni.
- Il costruttore si riserva la facoltà di introdurre tutte le modifiche tecniche e costruttive che riterrà necessarie senza obbligo di preavviso.

Importante: l'installazione, il collegamento elettrico e la messa in funzione dei dispositivi ed apparecchiature devono essere eseguiti da personale qualificato ed in conformità alle norme e leggi vigenti.



- Non collegare o alimentare l'apparecchio se qualche parte risulta visibilmente danneggiata.
- Dopo l'installazione deve essere garantita la inaccessibilità ai morsetti senza l'uso di appositi utensili.
- Il costruttore non si assume alcuna responsabilità per quanto concerne l'impiego di prodotti che debbano seguire particolari norme di ambiente e/o installazione.
- Questo apparecchio dovrà essere destinato esclusivamente all'uso per il quale è stato costruito. Ogni altro uso è da considerarsi improprio e pericoloso.

1 - DATI TECNICI

Tensione di alimentazione:	230 V~ 50 ÷ 60 Hz		
Tipo di disconnessione:	micro disconnessione		
Tipo di uscita:	a relé, con contatto unipolare in scambio, libero da potenziale 16 A/ 250 V~		
Esempi di massima potenza pilotabile:	3500 W $\cos\varphi=1$		
			
2300W (23 lampade x 100W)	700W (12 lampade x 58W)	290W (5 lampade x 58W 35 µF)	7W ÷ 15W (max 7 lampade)
Sezione massima dei fili ai morsetti:	2.5 mm ²		
Tipo di isolamento:	classe II 		
Grado di protezione modulo comando:	IP20 IP30 (a parete, con calottine coprimorsetti) IP40 (a retroquadro)		
Grado di protezione sonda:	IP65 (con cavo in guaina diam. 4 ÷ 8 mm)		
Grado di inquinamento:	normale		
Limiti della temperatura di funzionamento modulo:	0 °C ÷ +55 °C		
Limiti della temperatura di funzionamento sonda:	-30 °C ÷ +65 °C		
Limiti della temperatura di stoccaggio modulo:	-10 °C ÷ +65 °C		
Limiti della temperatura di stoccaggio sonda:	-40 °C ÷ +75 °C		
Elemento fotosensibile:	Fotodiodo		
Soglia di intervento:	2 ÷ 200 LUX, regolabile		
Temporizzazione di ritardo alla accensione:	8 secondi ± 10%		
Temporizzazione di ritardo allo spegnimento:	38 secondi ± 10%		
Normative di riferimento per marcatura CE:	LVD EMC EN 60669-2-1		

**SMALTIMENTO DI VECCHI APPARECCHI ELETTRICI ED ELETTRONICI**

Questo simbolo sul prodotto o sul suo imballo indica che questo prodotto non può essere trattato come rifiuto domestico. Al contrario, dovrà essere portato ad un punto di raccolta determinato per il riciclaggio degli apparecchi elettrici ed elettronici, come ad esempio: - punti vendita, nel caso si acquisti un prodotto nuovo simile a quello da smaltire - punti di raccolta locali (centri di raccolta rifiuti, centri locali di riciclaggio, ecc...). AssicurandoVi che il prodotto sia smaltito correttamente, aiuterete a prevenire potenziali conseguenze negative per l'ambiente e la salute, che potrebbero essere causate da un inadeguato smaltimento di questo prodotto. Il riciclaggio dei materiali aiuterà a conservare le risorse naturali. Per informazioni più dettagliate riguardo il riciclaggio di questo prodotto, contattate per cortesia il Vs. ufficio locale, il Vs. servizio di smaltimento rifiuti domestici o il negozio dove avete acquistato questo prodotto.

IT 2 - INSTALLAZIONE DEL MODULO

Installazione del dispositivo, indipendente - fisso

- su barra guida DIN
- a parete - con basetta plastica (fig. 3a) e calotte coprimorsetti (fig. 3b) forniti separatamente
- retroquadro - con kit fornito separatamente (fig. 4)

Dispositivi di regolazione e indicazione

Indice 10 LUX



Led rosso: "Contatto relè"
acceso = contatto chiuso

Led verde: "Stato soglia"
acceso = soglia attivata

Manopola regolazione
livello soglia

Fig. 2

Dimensioni d'ingombro

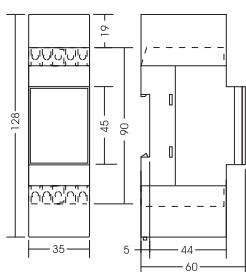

Fig. 1a

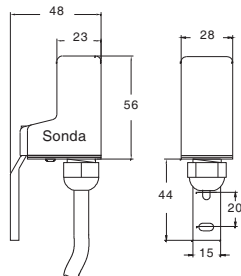

Fig. 1b

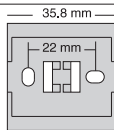

Fig. 3a



Fig. 3b



Fig. 4



ATTENZIONE: in accordo a quanto richiesto dalle normative di sicurezza d'impianto (famiglia CEI 64-8) i collegamenti elettrici devono essere eseguiti dopo aver sezionato la linea di alimentazione 230V~

3 - COLLEGAMENTI ELETTRICI DEL MODULO

- Disattivare la tensione di rete
- Collegare l'alimentazione 230V~ ai morsetti:
 - **a** (Linea)
 - **b** (Neutro)
- Collegare il carico come indicato in figura 5:
 - Neutro (**N**) direttamente nella lampada
 - morsetto **1** (normalmente aperto) alla lampada
 - morsetto **2** (comune) alla linea
- Collegare i fili provenienti dalla sonda ai morsetti **6** e **7** del crepuscolare

Per particolari applicazioni è disponibile al morsetto **3** il contatto normalmente chiuso.

ATTENZIONE: eseguire il collegamento elettrico alla sonda separata con cavo bipolare avente diametro esterno minimo 4 mm, massimo 8 mm e sezione dei conduttori $0.75 + 1.5 \text{ mm}^2$.

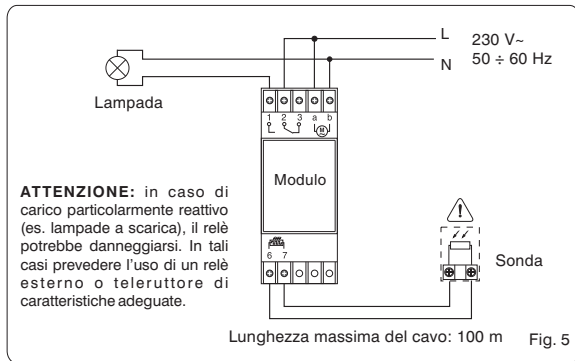

4 - INSTALLAZIONE DELLA SONDA

Installazione a parete o su palo con staffa di fissaggio in dotazione

- Fissare alla parete la staffa (fig. 6).
- Eseguire i collegamenti elettrici della sonda. (vedi paragrafo seguente)
- Inserire il corpo della sonda sulla staffa fino a bloccaggio (scatto del dentino sulla staffa).

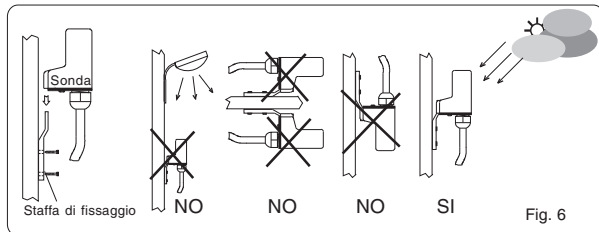

IT 5 - COLLEGAMENTO ELETTRICO DELLA SONDA

- Asportare la calotta (svitare la vite di fissaggio).
- Svitare il dado bloccacavo e inserirlo sul dado.
- Verificare il corretto inserimento del gommino di guarnizione nel passacavo della base.
- Inserire il cavo nel passacavo ed eseguire i collegamenti ai morsetti (fig. 5).
- Verificare il corretto inserimento della scheda portata-sensore nella base.
- Serrare il dado bloccacavo.
- Verificare la presenza della guarnizione sulla base e sulla vite.
- Riposizionare la calotta sulla base e serrare la vite di fissaggio.

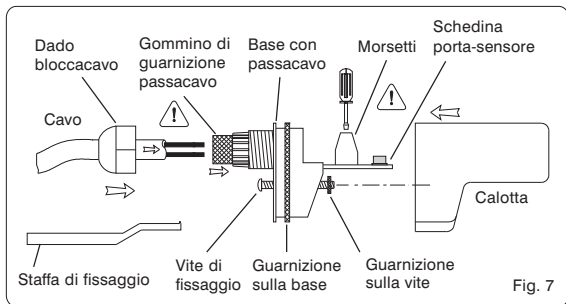

Fig. 7



ATTENZIONE! una volta completato il collegamento, le parte elettriche presenti risultano essere sotto tensione: non aprire la calotta di protezione se non dopo aver sezionato la linea di alimentazione 230 V~

6 - MESSA IN FUNZIONE

Impostare la soglia di intervento desiderata ($2 \div 200$ lux) agendo sulla manopola di regolazione lux (fig. 2).

N.B. : sul frontale è indicata la posizione corrispondente (con approssimazione) alla soglia di intervento 10 lux (fig. 2).

Il LED VERDE acceso indica lo stato di attivazione della soglia.

Il LED ROSSO acceso indica che il relè è stato attivato ed il contatto, normalmente aperto, è chiuso (illuminazione collegata accesa).

N.B. : la sonda separata è disponibile come ricambio.

ENGLISH







INFORMATION AND SAFETY PRECAUTIONS

- It is advisable to read the installation and user instructions carefully and to keep them for future reference.
- The manufacturer reserves the right to make all the technical and construction changes it deems necessary without prior notice.

Important: the installation, electrical connection and commissioning of devices and equipment must be performed by qualified personnel and in compliance with regulations and applicable laws.

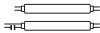

- Do not connect or power the unit if any part is visibly damaged.
- Once installation is complete, inaccessibility to the terminals without the use of special tools must be guaranteed.
- The manufacturer assumes no responsibility concerning the use of products that must comply with specific environmental and/or installation regulations.
- This unit must be intended only for the use for which it was built. Any other use must be considered improper and dangerous.

1 - TECHNICAL SPECIFICATIONS			
Supply voltage:		230 V~ 50 ÷ 60 Hz	
Disconnection type:		micro disconnection	
Type of output:		relay, with single-pole voltage-free, changeover contact 16 A / 250 V~	
Example of maximum pilot circuit power:		3500 W $\cos\varphi=1$	
			
2300W (23 lamps x 100W)	700W (12 lamps x 58W)	290W (5 lamps x 58W 35 μF)	7W ÷ 15W (max 7 lamps)
Maximum section of terminal wires:		2.5 mm ²	
Type of insulation:		class II 	
Protection level of module:		IP20 IP30 (wall-mount with terminal cover) IP40 (panel mounting)	
Protection level of probe:		IP65 (with cable diam. 4 ÷ 8 mm)	
Pollution:		normal	
Operating temperature limits of module:		0 °C ÷ +55 °C	
Operating temperature limits of probe:		-30 °C ÷ +65 °C	
Storage temperature limits of module:		-10 °C ÷ +65 °C	
Storage temperature limits of probe:		-40 °C ÷ +75 °C	
Photo-sensitive element:		Photodiode	
Activation threshold:		2 ÷ 200 LUX, adjustable	
Delay time at switching on:		8 seconds ± 10%	
Delay time at switching off:		38 seconds ± 10%	
CE reference standards:		LVD EMC EN 60669-2-1	



DISPOSING OF OLD ELECTRICAL AND ELECTRONIC EQUIPMENT

This symbol on the product or on its packaging indicates that this product cannot be treated as household waste. On the contrary, it must be taken to a specific collection centre for recycling electrical and electronic equipment, such as: - outlets, if a similar product to the one being disposed of is being purchased - local collection centres (waste collection centres, local recycling centres, etc.). By making sure the product is disposed of correctly, you will help prevent potential negative consequences for the environment and human health, which could otherwise be caused by inadequate disposal of this product. Recycling materials will help conserve natural resources. For more detailed information about recycling this product, please contact the local office in your area, the household waste disposal service in your area or the shop where you purchased this product or separate waste collection at the "end of life" of the product.

2 - MODULE INSTALLATION

Installation of the device: independent - fixed

- on DIN rail
- wall mount with back plate (fig. 3a) and terminals-cover (fig. 3b) (to be ordered)
- panel mounting with Kit (to be ordered) (fig. 4)

Dimensions

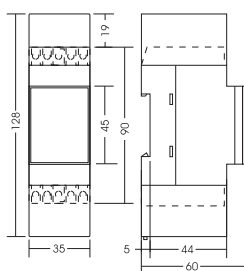

Fig. 1a

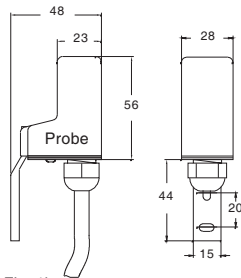
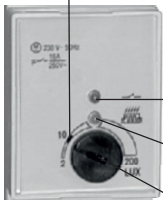

Fig. 1b

Controls and indicators

Index 10 LUX



"Relay contact" red LED:
alight = contact closed

"Threshold status" green LED:
alight = threshold activated

Threshold level
control knob

Fig. 2

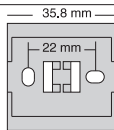

Fig. 3a



Fig. 3b



Fig. 4



CAUTION: in agreement with the requirements of system safety standards, the supply line (230 V~) must be disconnected before the electrical connections are made.

3 - MODULE ELECTRICAL CONNECTIONS

- Turn off the mains supply.
- Connect the 230 V~ supply to the terminals
 - **a** (Line)
 - **b** (Neutral)
- Connect the load as indicated in figure 5:
 - Neutral (**N**) directly to the lamp
 - terminal **1** (normally open) to the lamp
 - terminal **2** (common) to the line
- Connect the wires coming from the probe to terminals **6** and **7** of the twilight switch.

For special applications the connection that is normally closed at terminal **3** is available.

CAUTION: the electrical connection to the separate probe must be made by a twin cable that has a minimum external diameter of 4 mm, a maximum of 8 mm and with the section of each conductor $0.75 \div 1.5 \text{ mm}^2$.

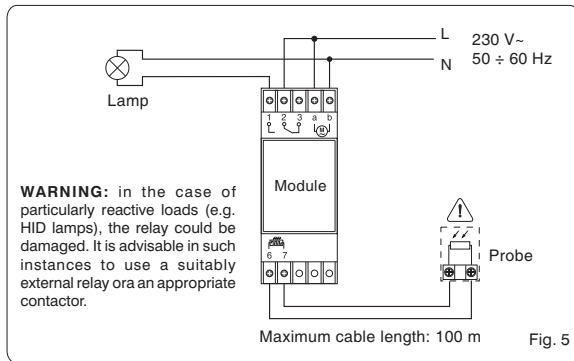

4 - INSTALLATION OF THE PROBE

Installation on a wall or pole using the fixing bracket provided.

- Fix the bracket to the wall (fig. 6).
- Make the electrical connections to the probe. (see following paragraph)
- Insert the body of the probe onto the bracket until it locks (the tooth snaps on the bracket).

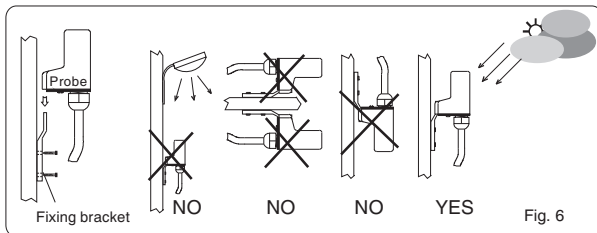

5 - ELECTRICAL CONNECTION OF THE PROBE

- Remove the cover (unscrew the fixing screw).
- Unscrew the cable-locking nut and fit it onto the cable.
- Check that the gasket rubber is correctly inserted into the base cable connector.
- EN • Insert the cable into the connector and connect to the terminals (fig. 5).
- Check that the sensor support plate is correctly fitted on the base.
- Tighten the cable-locking nut.
- Check the position of the gaskets on the base and on the screw.
- Replace the cover on the base and tighten the fixing screw.

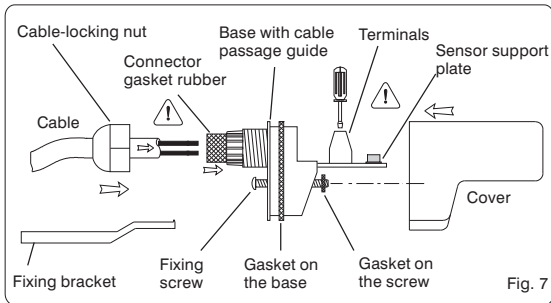

CAUTION! Once the connection has been completed, the electrical parts will be live: do not open the protective cover without first disconnecting the 230 V~ supply.

6 - PUTTING INTO OPERATION

Set the desired intervention threshold (from 2 to 200 lux) by using the lux regulation dial (fig. 2).

N.B. : on the frontal the approximate corresponding position to the intervention threshold of 10 lux is indicated (fig. 2).

If the GREEN LED is illuminated, this indicates the activation status of the threshold.

If the RED LED is illuminated, this indicates that the relay contact is closed (illumination lit up).

ATTENTION: the separate probe is available as a spare part

FRANÇAIS



INFORMATIONS ET MISES EN GARDE RELATIVES À LA SÉCURITÉ

- Il est conseillé de lire attentivement les présentes instructions d'installation et d'utilisation et de les conserver en vue de futures consultations.
- Le fabricant se réserve le droit d'apporter toutes les modifications techniques et de construction qu'il jugera nécessaires, sans préavis.



Important : l'installation, le branchement électrique et la mise en fonction des dispositifs et appareils doivent être effectués par un personnel qualifié et conformément aux normes et réglementations en vigueur.





- Ne pas brancher ou alimenter l'appareil si l'une de ses parties est visiblement abîmée.
- Après l'installation, il doit être impossible d'accéder aux bornes sans utiliser des outils spécifiques.
- Le fabricant décline toute responsabilité liée à l'utilisation de produits qui doivent respecter des normes environnementales et/ou d'installation particulières.
- Cet appareil doit être employé exclusivement pour l'utilisation pour laquelle il a été conçu.



ÉLIMINATION DES ANCIENS APPAREILS ÉLECTRIQUES ET ÉLECTRONIQUES

Ce symbole sur le produit ou sur son emballage indique que ce produit ne peut pas être traité comme déchet ménager. Il doit au contraire être apporté dans un point de collecte déterminé pour le recyclage des appareils électriques et électroniques, par exemple : - dans les points de vente, en cas d'achat d'un produit similaire au produit à éliminer - dans les points de collecte locaux (centres de collecte des déchets, centres locaux de recyclage, etc.). En vous assurant que le produit est éliminé correctement, vous aiderez à prévenir les conséquences potentiellement négatives pour l'environnement et la santé, qui pourraient être causées par l'élimination inadéquate de ce produit. Le recyclage des matériaux aidera à préserver les ressources naturelles. Pour de plus amples informations sur le recyclage de ce produit, veuillez contacter votre bureau local, votre service d'élimination des déchets ménagers ou le magasin où vous avez acheté ce produit.

1 - CARACTÉRISTIQUES TECHNIQUES

Tension d'alimentation:		230 V~ 50 ÷ 60 Hz	
Type de déconnexion:		micro déconnexion	
Type de sortie:		à relais, avec contact unipolaire en échange, sans potentiel 16 A / 250 V~	
Exemples de puissance maximale contrôlable:		3500 W $\cos\varphi = 1$	
			
2300W (23 lampes x 100W)	700W (12 lampes x 58W)	290W (5 lampes x 58W 35 µF)	7W ÷ 15W (max 7 lampes)
Section maximale des fils aux borne:		2.5 mm ²	
Type d'isolation:		classe II 	
Degré de protection module:		IP20 IP30 (en saillie avec calottes couvre bornes) IP40 (au dos de tableau)	
Degré de protection sonde:		IP65 (avec câble diam. 4 ÷ 8 mm)	
Pollution:		normale	
Limites de la température de fonctionnement module:		0 °C ÷ +55 °C	
Limites de la température de fonctionnement sonde:		-30 °C ÷ +65 °C	
Limites de la température de stockage module:		-10 °C ÷ +65 °C	
Limites de la température de stockage sonde:		-40 °C ÷ +75 °C	
Élément photosensible:		Photodiodes	
Seuil d'intervention:		2 ÷ 100 LUX, réglable	
Temporisation de retard à l'allumage:		8 secondes ± 10%	
Temporisation de retard à l'arrêt:		38 secondes ± 10%	
Normes de référence pour marquage CE:		LVD EMC EN 60669-2-1	

FR

2 - INSTALLATION DU MODULE

Installation du dispositif: indépendante - fixe

- sur rail DIN
- en saillie équipée base plastique (fig. 3a) et calotte couvre-bornes (fig. 3b), sur demande
- panneau postérieur avec Kit sur demande (fig. 4)

FR

Commandes et signalisations

Indice 10 lux



LED rouge: "Contact relais":
allumée = contact fermé

LED verte: "État seuil"
allumée = seuil activé

Bouton de réglage
niveau seuil

Fig. 2

Dimensions d'encombrement

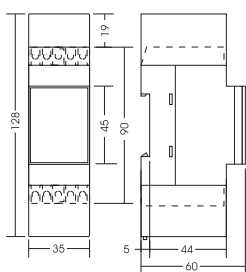

Fig. 1a

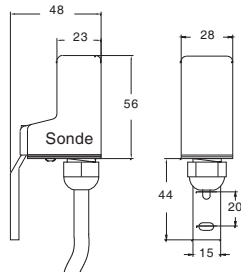

Fig. 1b

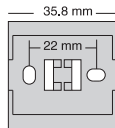

Fig. 3a



Fig. 3b



Fig. 4



ATTENTION: conformément aux conditions requises par les réglementations en matière de sécurité de l'installation, les branchements électriques doivent être réalisés après que la ligne d'alimentation à 230 V~ ait été sectionnée.

3 - BRANCHEMENTS ÉLECTRIQUES DU MODULE

- Couper l'alimentation du réseau.
- Relier l'alimentation 230 V~ aux bornes:
 - **a** (Ligne)
 - **b** (Neutre)
- Relier la charge de la façon indiquée à la fig. 5:
 - Neutre (**N**) directement sur la lampe
 - borne **1** (normalement ouvert) à la lampe
 - borne **2** (commun) à la ligne
- Relier les fils provenant de la sonde aux bornes **6** et **7** du crépusculaire

Le contact normalement fermé est disponible à la borne **3** pour des applications particulières.

ATTENTION: effectuer le branchement électrique à la sonde à part avec un câble bipolaire ayant un diamètre extérieur minimal de 4 mm, maximal de 8 mm et une section des conducteurs de 0.75 ÷ 1.5 mm².

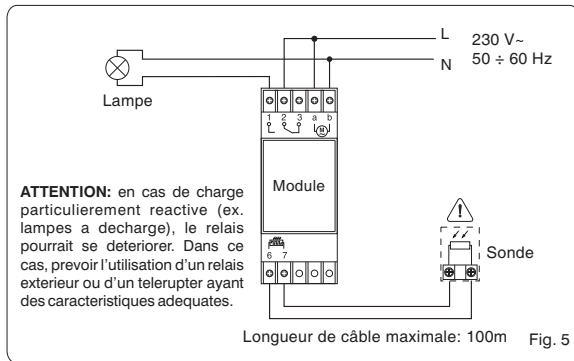

FR

4 - INSTALLATION DE LA SONDE

Installation murale ou sur poteau au moyen d'étriers de fixation fournis avec l'appareil.

- Fixer l'étrier au mur (fig. 6).
- Réaliser les branchements électriques à la sonde (voir paragraphe suivant).
- Fixer le corps de la sonde sur l'étrier et s'assurer qu'il est bien bloqué (déclat de la dent sur l'étrier).

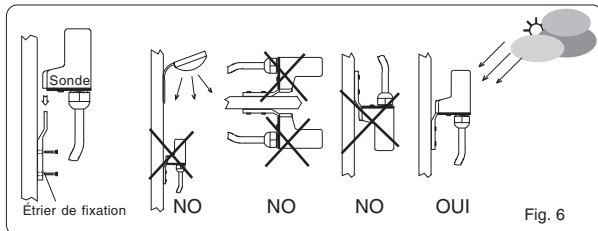

5 - BRANCHEMENT ÉLECTRIQUE DE LA SONDE

- Retirer la calotte (dévisser la vis de fixation).
- Dévisser l'écrou de blocage du câble et le monter sur le câble.
- S'assurer du montage correct du joint en caoutchouc dans le serre-fils de la base.
- Passer le câble dans le serre-fils et réaliser les branchements aux bornes (fig. 5).
- S'assurer du montage correct de la plaquette porte capteur sur la base.
- Serrer l'écrou de blocage du câble.
- S'assurer de la présence du joint sur la base et sur la vis.
- Remonter la calotte sur la base et serrer la vis de fixation.

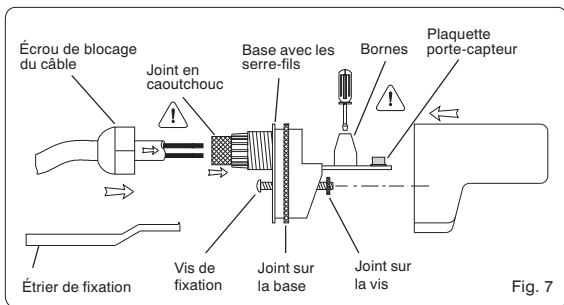

ATTENTION! une fois le branchement terminé, les parties électriques présentes sont sous tension: ne pas ouvrir la calotte de protection sans avoir auparavant coupé la ligne d'alimentation à 230 V~.

6 - MISE EN SERVICE

Régler le seuil de sensibilité désiré (de 2 à 200 lux) avec le bouton de réglage lux (fig. 2).

N.B. : sur le devant la position correspondante au seuil de sensibilité de 10 lux (fig. 2) est indiquée

La LED VERTE allumée indique l'état d'activation du seuil.

La LED ROUGE allumée indique que le contact du relais est fermé (éclairage allumé).

ATTENTION: la sonde à part est disponible comme pièce détachée.

DEUTSCH



INFORMATIONEN UND HINWEISE ZUR SICHERHEIT







- Es wird empfohlen, die vorliegende Installations- und Bedienungsanleitung aufmerksam zu lesen und sie für zukünftiges Nachschlagen aufzubewahren.
- Der Hersteller behält sich das Recht vor, ohne Vorankündigung sämtliche technischen und baulichen Veränderungen vorzunehmen, die er für notwendig hält.



Wichtig: die Installation, der elektrische Anschluss und die Inbetriebnahme der Vorrichtungen und Geräte sind von qualifiziertem Personal, in Übereinstimmung mit den gültigen Normen und Gesetzen durchzuführen.

- Das Gerät nicht anschließen oder mit Strom versorgen, wenn ein Teil offensichtlich beschädigt ist.
- Nach der Installation muss gewährleistet werden, dass die Klemmen ohne entsprechendes Werkzeug nicht zugänglich sind.
- Der Hersteller übernimmt keinerlei Verantwortung für die Verwendung von Produkten, die speziellen Umweltschutz- und/oder Installationsnormen unterliegen.
- Dieses Gerät ist ausschließlich für die Verwendung bestimmt, für die es hergestellt wurde. Jegliche andere Verwendung gilt als unsachgemäß und gefährlich.

1 - TECHNISCHE DATEN

Versorgungsspannung:	230 V~ 50 ÷ 60 Hz		
Trenntyp:	Mikrotrennung		
Ausgangsart:	Relais mit Wechselkontakt, einphasig und potentialfrei 16 A / 250 V~		
Beispiele für maximal steuerbare Leistung:	3500 W $\cos\varphi=1$		
 			
2300W (23 lampe x 100W)	700W (12 lampe x 58W)	290W (5 lampe x 58W 35 μ F)	7W ÷ 15W (max 7 lampe)
Maximal-Schnitt Klemmenleitungen:	2.5 mm		
Isolierungsart:	Klasse II 		
Befehlsmodul Schutzgrad:	IP20 IP30 (Wandmontage mit Klemmenabdeckung) IP40 (Unterputzmontage)		
Schutzarten Sonde:	IP65 (Kabel im Manteldurchmesser 4 ÷ 8 mm)		
Verschmützung:	normal		
Arbeitstemperaturbereich Modul:	0 °C ÷ +55 °C		
Arbeitstemperaturbereich Sonde:	-30 °C ÷ +65 °C		
Lagertemperaturbereich Modul:	-10 °C ÷ +65 °C		
Lagertemperaturbereich Sonde:	-40 °C ÷ +75 °C		
Lichtempfindliches Element:	Fotodiode		
Schaltswelle:	2 ÷ 100 LUX, einstellbar		
Einschaltverzögerung:	8 Sekunden \pm 10%		
Ausschaltverzögerung:	38 Sekunden \pm 10%		
Bezugsanweisungen für EG Markierung:	LVD EMC EN 60669-2-1		



ENTSORGUNG VON ELEKTRO- UND ELEKTRONIK-ALTGERÄTEN

Dieses Symbol auf dem Produkt oder auf seiner Verpackung weist darauf hin, dass das Produkt am Ende seiner Lebensdauer getrennt von den anderen Abfällen zu entsorgen ist. Der Benutzer muss das Gerät am Ende seiner Lebensdauer an eine geeignete Sammelstelle für elektrische und elektronische Abfälle übergeben, wie zum Beispiel: Verkaufsstellen, beim Kauf eines neuen, gleichwertigen Geräts - lokale Sammelstellen (Abfallsammelzentren, lokale Recyclingstellen, etc.) Eine entsprechende Behandlung und Entsorgung im Sinne des Umweltschutzes trägt zur Vermeidung etwaiger negativer Auswirkungen auf die Umwelt und die Gesundheit bei, die durch eine unangemessene Entsorgung des Produktes verursacht werden können. Die Wiederverwertung der Materialien trägt zur Erhaltung der natürlichen Ressourcen bei. Für detailliertere Informationen in Bezug auf die Wiederverwertung dieses Produkts wenden Sie sich bitte an die entsprechende lokale Behörde, Ihre Entsorgungsstelle für Hausmüll oder das Geschäft, in dem Sie dieses Produkt erworben haben.

2 - INSTALLATION DES MODULS

Installation des Gerätes: unabhängig - fest

- DIN-Schiene
- Wandmontage: Bestehend aus A-Montageplatte (Abb. 3a) und Klemmenabdeckungen (Abb. 3b)
- Rucksteitige Schalttafel mit Ausrüstung auf Wunsch erhältlich (Abb. 4)

Regel- und Anzeigevorrichtungen



Abb. 2

Abmessungen



Abb. 3a

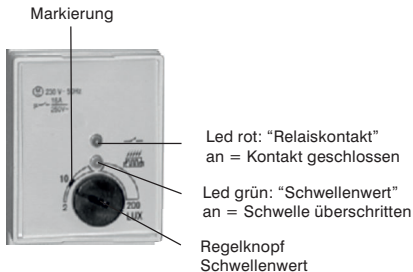

Abb. 3b

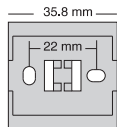
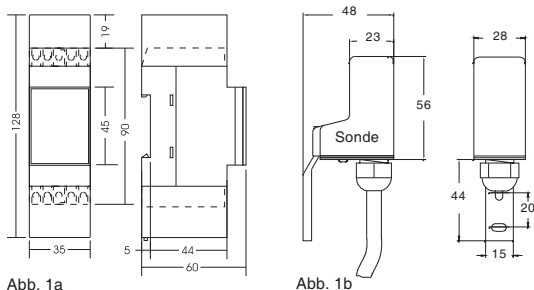

Abb. 4



ACHTUNG: in Einklang mit den Sicherheitsbestimmungen für elektrische Anlagen dürfen die elektrischen Anschlüsse erst vorgenommen werden, nachdem das Stromnetz 230V~ abgetrennt wurde.

3 - ELEKTRISCHER ANSCHLUß DES MODULS

- Schalten Sie die Netzspannung aus
- Verbinden Sie die Versorgungsspannung 230 V~ mit den Klemmen:
 - **a** (Phase)
 - **b** (Nulleiter)
- Schließen Sie die Last an, wie in Abb. 5 dargestellt:
 - Nulleiter (**N**) direkt an die Lampe
 - Klemme **1** (Ruhestellung offen) wird mit der Lampe verbunden
 - Klemme **2** (gemeinsam) mit der Phase.
- Verbinden Sie die Sondenkabel mit den Klemmen **6** und **7** des Dämmerungsschalters

Für spezielle Anwendungen ist an Klemme 3 der in Ruhestellung geschlossene Kontakt angeschlossen.

ACHTUNG: verwenden Sie für den Anschluß der Sonde ein zweiadriges Kabel, Außendurchmesser 4mm bis max. 8 mm und Leiterquerschnitt 0.75 ÷ 1.5 mm².

4 - INSTALLATION DER SONDE

Wandinstallation oder Befestigung an Rohr mittels des in Lieferumfang enthaltenen Bügels.

- Befestigen Sie den Bügel an der Wand (Abb. 6)
- Nehmen Sie den elektrischen Anschluß der Sonde vor.
- Setzen Sie das Sensorgehäuse bis zum Anschlag in den Bügel ein (der Zahn des Bügels greift in das Gehäuse ein)

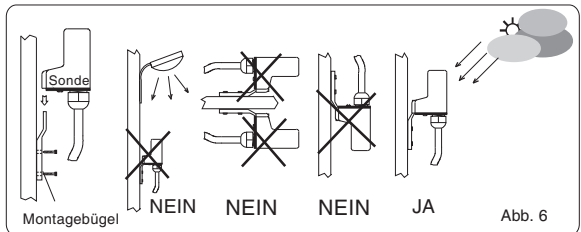
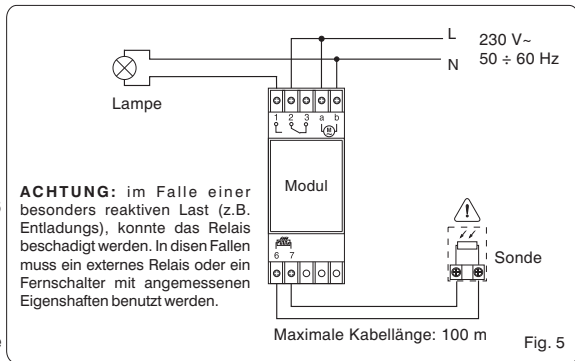

5 - ELEKTRISCHER ANSCHLUSS DER SONDE

- Entfernen Sie die Abdeckung (schrauben Sie die Halteschraube ab).
- Schrauben Sie die Kabelhalterungsmutter ab und führen Sie das Kabel in diese ein.
- Überprüfen Sie den richtigen Sitz des Dichtungsgummis in der Kabeldurchführung in der Gerätebasis.
- Führen Sie das Kabel in die Kabeldurchführung ein und verbinden Sie die Kabelenden mit den Klemmen (Abb. 5).
- Überprüfen Sie, ob die Sensorplatte richtig in der Gerätebasis eingesetzt ist.
- Verschrauben Sie die Kabelhaltermutter.
- Überprüfen Sie, ob die Dichtungen an der Gerätebasis und auf der Schraube angebracht sind.
- Setzen Sie die Abdeckung wieder auf die Gerätebasis auf und ziehen Sie die Befestigungsschraube an.

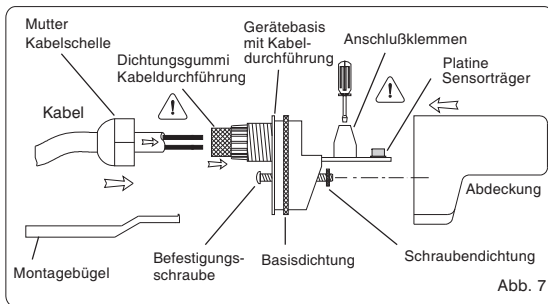

ACHTUNG: nachdem die elektrischen Verbindungen vorgenommen wurden, stehen die Teile des Gerätes unter Spannung: öffnen Sie die Abdeckung nicht mehr, bevor nicht die Verbindung zum Stromnetz 230 V~ getrennt wurde.

DE

6 - INBETRIEBNAHME

Stellen Sie die gewünschte Schaltschwelle (2 bis 200 lux) mit dem Einstellknopf ein (Abb. 2).

HINWEIS: auf der Frontplatte ist die (ungefähre) Lage der Schaltschwelle 10 lux angezeigt (Abb. 2).

Das GRÜNE LED zeigt an, daß die Schaltschwelle erreicht wurde.

Das ROTE LED zeigt an, daß der Relaiskontakt geschlossen ist (Beleuchtung an)

HINWEIS: die Sonde ist auch einzeln als Ersatzteil erhältlich.

ESPAÑOL



INFORMACIÓN Y ADVERTENCIAS ACERCA DE LA SEGURIDAD

- Se recomienda leer atentamente estas instrucciones de instalación y uso y conservarlas para consultas futuras.
- El fabricante se reserva la facultad de introducir todos los cambios técnicos y de fabricación que considere necesarios sin obligación de previo aviso.



Importante: la instalación, la conexión eléctrica y la puesta en funcionamiento de los dispositivos y equipos deben ser llevados a cabo por personal cualificado cumpliendo con las normas y leyes vigentes.

- No conecte o alimente el equipo si alguna de sus partes está visiblemente dañada.
- Después de la instalación se debe garantizar la inaccesibilidad a los bornes si no se usan las herramientas adecuadas.
- El fabricante declina toda responsabilidad en cuanto al uso de productos que deban cumplir normas especiales pertinentes al ambiente y/o a la instalación.
- Este aparato debe destinarse solo al uso para el cual ha sido fabricado. Cualquier otro uso se considerará inadecuado y peligroso. Cualquier otro uso se considerará inadecuado y peligroso.

1 - DATOS TÉCNICOS

Tensión de alimentación:	230 V~ 50 ÷ 60 Hz		
Tipo de desconexión:	micro desconexión		
Tipo de salida:	a relé, con contacto unipolar en intercambio, libre de potencial 16 A / 250 V~		
Ejemplos de potencia máxima manejable:	3500 W $\cos\varphi=1$		
  	 		 
2300W (23 lámparas x 100W)	700W (12 lámparas x 58W)	290W (5 lámparas x 58W 35 μ F)	7W ÷ 15W (max 7 lámparas)
Sección máxima de los hilos a los bornes:	2.5 mm ²		
Tipo de aislamiento:	clase II 		
Grado de protección modulo:	IP20 IP30 (en pared con tapas cubrebornes) IP40 (parte trasera del cuadro)		
Grado de protección sonda:	IP65 (con cable diam. 4 ÷ 8 mm)		
Polución:	normal		
Límites de la temperatura de funcionamiento módulo:	0 °C ÷ +55 °C		
Límites de la temperatura de funcionamiento sonda:	-30 °C ÷ +65 °C		
Límites de la temperatura de almacenaje modulo:	-10 °C ÷ +65 °C		
Límites de la temperatura de almacenaje sonda:	-40 °C ÷ +75 °C		
Elemento fotosensible:	Fotodiodo		
Umbral de intervención:	2 ÷ 100 LUX, regulable		
Temporización de retardo en el encendido:	8 segundos \pm 10%		
Temporización de retardo en el apagado:	38 segundos \pm 10%		
Normas de referencia para marca CE:	LVD EMC EN 60669-2-1		



ELIMINACIÓN DE EQUIPOS ELÉCTRICOS Y ELECTRÓNICOS VIEJOS

Este símbolo en el producto o en su embalaje indica que este producto no se puede tratar como desecho doméstico. Al contrario, se tendrá que llevar a un punto de recogida determinado para el reciclaje de los equipos eléctricos y electrónicos, como por ejemplo: - puntos de venta, si se compra un producto nuevo similar al que hay que eliminar - puntos de recogida locales (centros de recogida de desechos, centros locales de reciclaje, etc.). Asegurarse de que el producto se desecha correctamente, ayuda a prevenir potenciales consecuencias negativas para el medio ambiente y la salud, que podrían causarse con una eliminación inadecuada de este producto. El reciclaje de los materiales ayuda a conservar los recursos naturales. Para mayor información acerca del reciclaje de este producto, póngase en contacto con nuestra oficina local, su servicio de eliminación de desechos domésticos o la tienda donde ha comprado este producto.

ES

2 - INSTALACIÓN DEL MÓDULO

Instalación del dispositivo, independiente - fijo

- en barra DIN
- de pared con caja de plástico (fig. 3a) y tapas cubrebornes (fig. 3b) bajo pedido
- parte trasera del cuadro con Kit bajo pedido (fig. 4)

Dispositivos de regulación e indicación

Índice 10 lux



Led rojo: "Contacto relé"
encendido = contacto cerrado

Led verde: "Estado umbral"
encendido = umbral activado

Manopla regulación

Fig. 2

Dimensiones

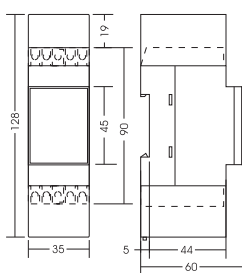

Fig. 1a

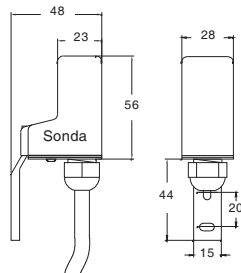

Fig. 1b

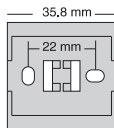

Fig. 3a



Fig. 3b



Fig. 4



ATENCIÓN: de acuerdo con las solicitaciones de las normas de seguridad de las instalaciones las conexiones eléctricas se deben realizar luego de haber cortado la línea de alimentación 230V~.

3 - CONEXIONES ELÉCTRICAS DEL MODULO

- Desactivar la tensión de la red
- Conectar la alimentación 230 V~ a los terminales:
 - **a** (Línea)
 - **b** (Neutro)
- Conectar la carga como se indica en figura 5:
 - Neutro (**N**) directamente a la lámpara
 - terminal **1** (normalmente abierto) a la lámpara
 - terminal **2** (común) a la línea
- Conectar los cables provenientes de la sonda a los terminales **6** y **7** del crepuscular.

Para aplicaciones particulares es disponible en el terminal **3** el contacto normalmente cerrado.

ATENCIÓN: realizar la conexión eléctrica a la sonda separada con cable bipolar con diámetro externo mínimo 4 mm, máximo 8 mm y sección de los conductores $0.75 \div 1.5 \text{ mm}^2$.

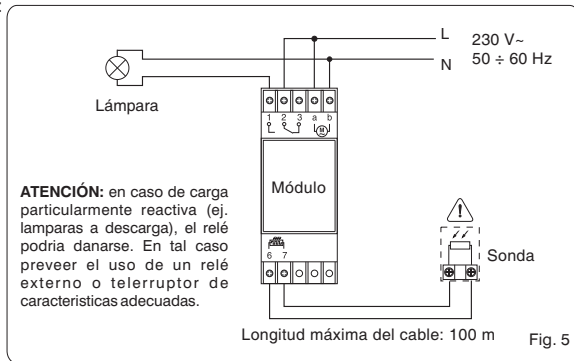

4 - INSTALACIÓN DE LA SONDA

Instalación en pared o sobre un palo con abrazadera de fijación provista en el equipamiento base.

- Fijar a la pared la abrazadera (fig. 6).
- Realizar las conexiones eléctricas a la sonda (como se indica en el párrafo siguiente).
- Introducir el cuerpo de la sonda en la abrazadera hasta bloquearlo (accionamiento del diente del mecanismo a resorte sobre la abrazadera).

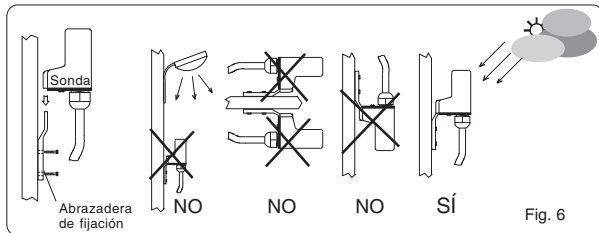

5 - CONEXIÓN ELÉCTRICA DE LA Sonda

- Retirar la tapa (destornillar el tornillo de fijación).
- Desenroscar la tuerca sujetacable e insertarla en el cable.
- Verificar la correcta inserción de la goma de guarnición en el pasacable de la base.
- Introducir el cable en el pasacable y efectuar las conexiones a los conectores (fig. 5).
- Verificar la correcta inserción de la tarjeta porta-sensor en la base.
- Apretar la tuerca sujetacable.
- Verificar la presencia de la guarnición en la base en la rosca.
- Reubicar la tapa sobre la base y apretar el tornillo de fijación.

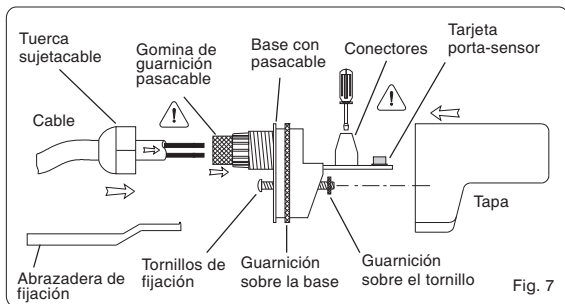

ATENCIÓN: una vez completada la conexión, las partes eléctricas presentes resultan estar bajo tensión: no abrir la tapa de protección sino después de haber cortado la línea de alimentación 230 V~.

6 - PUESTA EN MARCHA

Determinar el umbral de intervención deseado (de 2 a 200 lux) actuando sobre la manopla de regulación lux (fig. 2).

N.B. : en el frente del producto está indicada la posición correspondiente (con aproximación) al umbral de intervención 10 lux. (fig. 2).

ES El LED VERDE encendido indica el estado de activación del umbral.

El LED ROJO encendido indica que el contacto del relé está cerrado (iluminación encendida).

ATENCIÓN: la sonda por separado es disponible como repuesto.